



DECRETO N° 4821
VILLA CONSTITUCIÓN, 04 MAYO 2023

VISTO:

El requerimiento N° 16714/23, solicitado por la Dirección de Aguas y Cloacas, para la CONSTRUCCIÓN LOCAL Y PLANTA PARA LA INSTALACIÓN DE PLANTA POTABILIZADORA; y

CONSIDERANDO:

Que dado el Presupuesto Oficial, corresponde convocar a licitación pública con ajuste a las Ordenanzas vigentes 5182/22 y 5143/22 respectivamente, y según el artículo 10° de la Ley 2.756, para adjudicar dicho servicio a la mejor oferta;

Por ello:

EL INTENDENTE MUNICIPAL

DECRETA

ARTICULO 1°: Llámase a Licitación Pública N° 11/23, para la CONSTRUCCIÓN LOCAL Y PLANTA PARA LA INSTALACIÓN DE PLANTA POTABILIZADORA, conforme Requerimiento N° 16714, Dirección de Aguas y Cloacas, según pliegos que forman parte del presente.

ARTICULO 2°: Presupuesto Oficial: PESOS OCHO MILLONES CUATROCIENTOS VEINTE MIL (\$ 8.420.000).

ARTICULO 3°: Venta de pliegos en la Sección Compras: Valor: \$ 8.400.- (PESOS OCHO MIL CUATROCIENTOS).

ARTICULO 4°: Apertura de ofertas: 23 MAYO 2023, 12 hs. en Municipalidad de Villa Constitución.

ARTICULO 5°: Regístrese, comuníquese, publíquese y archívese.

ALEJANDRO H. LONGO
SECRETARIO DE GOBIERNO Y
COORDINACIÓN DE GABINETE



PROF. JORGE R. BERTI
INTENDENTE MUNICIPAL

C.F. NICOLAS RUBICINI
SECRETARIO DE FINANZAS
Y ADMINISTRACIÓN



ANEXO DECRETO N° 4821-23

PLIEGO DE ESPECIFICACIONES PARTICULARES PARA LA CONSTRUCCIÓN LOCAL Y PLANTA PARA LA INSTALACIÓN DE PLANTA POTABILIZADORA, correspondiente a la LICITACIÓN PÚBLICA N° 11/23.-

a) **OBJETO:** La Municipalidad de Villa Constitución llama a licitación pública, según el siguiente detalle:

Item	Descripción
1	CONSTRUCCIÓN LOCAL Y PLANTA PARA LA INSTALACIÓN DE PLANTA POTABILIZADORA

b) **PLAZO DE ENTREGA:** a convenir con la Municipalidad.

c) **FORMA DE PAGO:** Contado. Contra certificación de obra (se contempla un anticipo del 30%).

d) **PRESUPUESTO OFICIAL:** PESOS OCHO MILLONES CUATROCIENTOS VEINTE MIL (\$ 8.420.000.-)

e) **VALOR DE PLIEGO:** PESOS OCHO MIL CUATROCIENTOS (\$ 8.400.-), adquirirlos en la Oficina de Compras y Suministros.

f) **APERTURA DE OFERTAS** 23 MAYO 2023, 12hs. en la Oficina de División Despacho del Palacio Municipal.

g) **CÓTIZAR CON IVA INCLUIDO**

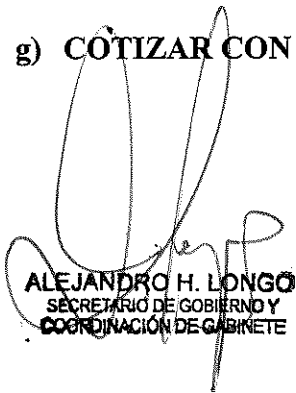
ALEJANDRO H. LONGO
SECRETARIO DE GOBIERNO Y
COORDINACIÓN DE GABINETE

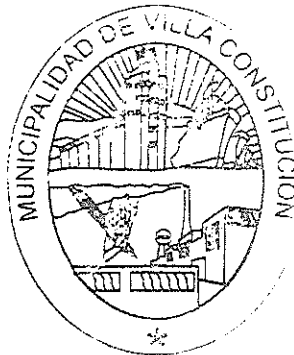

PROF. JORGE R. BERTI
INTENDENTE MUNICIPAL

C.P. NICOLAS RUBICINI
SECRETARIO DE FINANZAS
Y ADMINISTRACIÓN



Anexo Dcto. N° 4821

PLIEGO DE ESPECIFICACIONES TÉCNICAS PARTICULARES

DIRECCIÓN DE AGUAS Y CLOACAS

MUNICIPALIDAD DE VILLA CONSTITUCIÓN

OBRA: POTABILIZACION DE AGUA EN BARRIO UNION

OBJETO: El presente **PLIEGO DE ESPECIFICACIONES TÉCNICAS PARTICULARES**, será utilizado en el transcurso de la construcción de las Obras a contratar.

ITEM 1 - BASES DE Hªº PARA LOCALIZAR LAS CISTERNAS DE AGUA CRUDA Y AGUA TRATADA.

Este ítem comprende materiales y mano de obra para construir la losa que servirá de base para las cisternas de almacenamiento de agua cruda y agua tratada. La misma será construida en un todo de acuerdo con el pliego general de especificaciones técnicas y con los planos respectivos.

Se incluye:

- Limpieza de terreno.
- Excavación necesaria.
- Hormigón de limpieza.
- Hormigón armado resistente
- Armaduras de acero según diámetros, colocación y especificaciones indicadas en los planos y pliego de especificaciones técnicas generales.

Medición y Forma de Pago: Se computará y certificará por metro cúbico de hormigón armado de base terminada luego se ser aprobada por la inspección.

ITEM 2 - CONSTRUCCION DE LOCAL PARA UBICACION DE LA PLANTA POTABILIZADORA

Este ítem comprende materiales, mano de obra y equipos para la ejecución de un local para implantación de la planta potabilizadora y el equipo presurizador de la red de distribución, a construir en el lugar indicado por los planos particulares correspondientes y a las Órdenes que imparta la inspección, según lo indicado en las presentes especificaciones.-

Se incluye:

- Limpieza del terreno.
- Mano de obra y materiales para ejecución de mampostería, dinteles, revoques, base reforzada para apoyo del equipo con malla sima y una terminación en alisado de cemento,
- Estructura metálica,
- Cubierta de chapas galvanizada.

PROF. JORGE R. BERTI
INTENDENTE MUNICIPAL



ALEJANDRO H. BONGIO
SECRETARIO DE GOBIERNO Y
COORDINACIÓN DE GABINETE

C.P. NICOLÁS RUBICINI
SECRETARIO DE FINANZAS
Y ADMINISTRACIÓN

MUNICIPALIDAD DE VILLA CONSTITUCIÓN



- Vereda perimetral de losetas premoldeadas de 0,60 x 0,40.
- Aberturas de aluminio tipo pesado de primera calidad.
- Instalación eléctrica completa para iluminación y tomas necesarias para el sistema a instalar.

Forma de medición y pago: Se computará y certificará por metro cuadrado de local luego de ser aprobada por la inspección.

ALEJANDRO H. LONGO
SECRETARIO DE GOBIERNO Y
COORDINACIÓN DE GABINETE

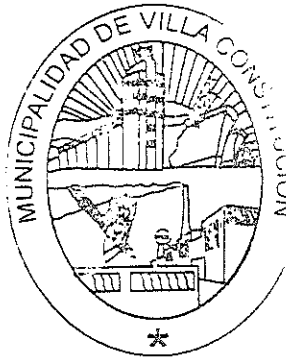

PROF. JORGE R. BERTI
INTENDENTE MUNICIPAL

C.P. NICOLAS RUBICINI
SECRETARIO DE FINANZAS
Y ADMINISTRACIÓN



MUNICIPALIDAD DE VILLA CONSTITUCIÓN

Anexo Dcto. N° 4821

PLANILLA DE LA COTIZACION

OBRA: MEJORAMIENTO DE LA CALIDAD DE AGUA PARA EL BARRIO UNION

LOCALIDAD: VILLA CONSTITUCION

DEPARTAMENTO: CONTITUCION

PROVINCIA: SANTA FE

MES DE LA COTIZACION

RUBRO A: POTABILIZACION DE AGUA		COSTO NETO			COSTO FINAL	
ITEM	DESIGNACIÓN	UNID.	CANT.	UNITARIO	TOTAL	TOTAL
1	Bases de HºAº para cisternas de agua cruda y agua tratada de 4,00m x 4,00m x 0,20m, cada una.	m3	6,40			
2	Construcción de local para ubicación de la planta potabilizadora	m2	30			
3						
4						
5						
6						
7						
TOTAL RUBRO A: CONSTRUCCION LOCAL Y BASES						

NICOLAS RUBICINI
SECRETARIO DE FINANZAS
Y ADMINISTRACION

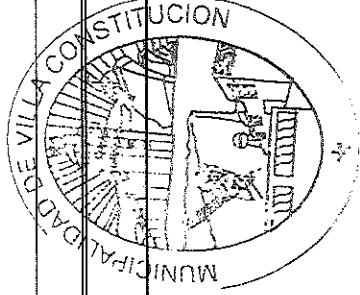

ALEJANDRO HILONGO
SECRETARIO DE GOBIERNO Y
COORDINACION DE CABINETE



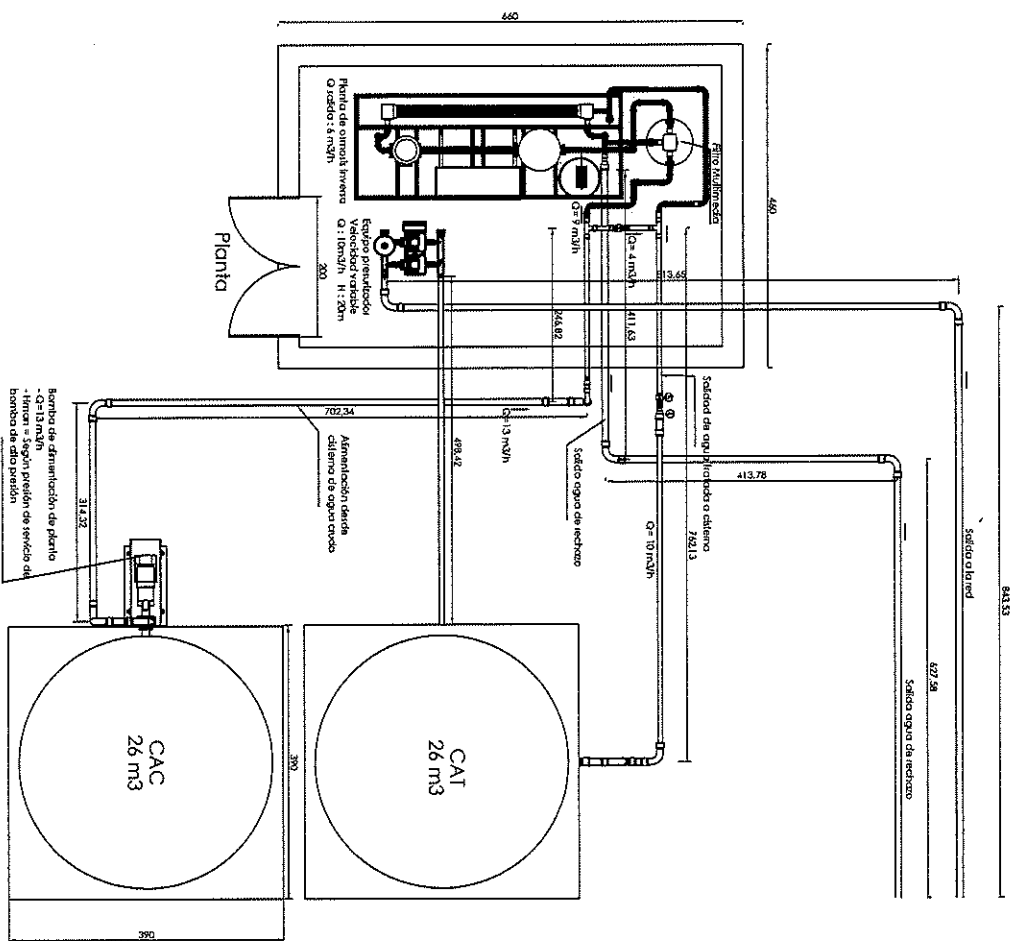

PROF. JORGE R. BERTI
INTENDENTE MUNICIPAL



NOTA: Las medidas se expresan en centímetro.

 GOBIERNO DE SANTA FE MINISTERIO DE INFRAESTRUCTURA, SERVICIOS PÚBLICOS Y HABITAT SECRETARIA DE EMPRESAS Y SERVICIOS PÚBLICOS		PROVINCIA DE SANTA FE MINISTERIO DE INFRAESTRUCTURA, SERVICIOS PÚBLICOS Y HABITAT SECRETARIA DE EMPRESAS Y SERVICIOS PÚBLICOS		
MINISTRO: OPN. SILVINA FRANA		PLANO DE OBRA EQUIPAMIENTOS EN BARRIO UNION		
SECRETARIO: ING. CARLOS MANA				
SUBSECRETARIA: DRA. VANINA ALEJANDRO				
DIRECTOR GRAL.: ING. NESTOR AJDN		LOCALIDAD: VILLA CONSTITUCION		
PROYECTO: GASTÓN DOMÍNGUEZ				
DIBUJO: GASTÓN DOMÍNGUEZ				
		FECHA Diciembre 2022	ESCALA s / e	PLANO N° 1

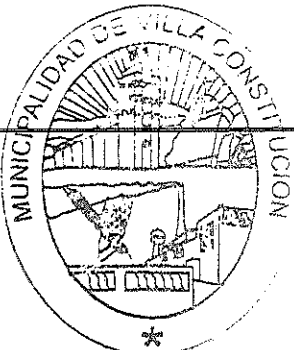
ALEJANDRO H. LONGO
 SECRETARIO DE GOBIERNO Y
 COORDINACIÓN DE GABINETE



PROF. JORGE B. BERTI
 INTENDENTE MUNICIPAL

CP NICOLAS RUBICINI
 SECRETARIO DE FINANZAS
 Y ADMINISTRACIÓN

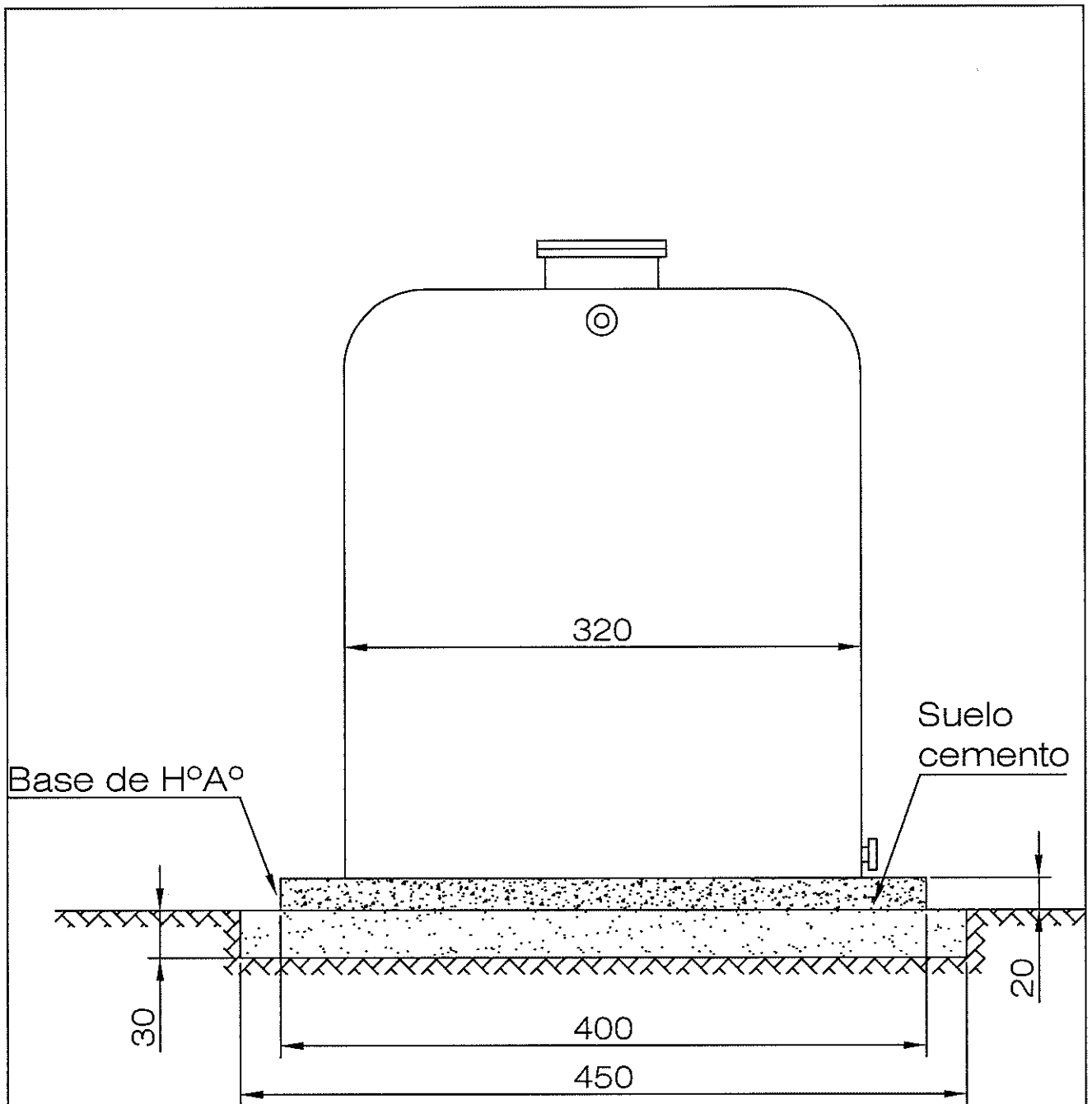

Nota: Las dimensiones son en centímetros

 PROVINCIA DE SANTA FE MINISTERIO DE INFRAESTRUCTURA, SERVICIOS PÚBLICOS Y HÁBITAT SECRETARIA DE EMPRESAS Y SERVICIOS PÚBLICOS		
GOBIERNO DE SANTA FE		CORTE BASE DE H°A° PARA CISTERNA EN BARRIO UNION LOCALIDAD: VILLA CONSTITUCION
MINISTRO: CPN. SILVINA FRANA		
SECRETARIO: ING. CARLOS MAINA		
SUBSECRETARIA: DRA. VARIÑA ALEJANDRO		
DIRECTOR GRAL.: ING. NESTOR AJÓN		
PROYECTO: GASTÓN DOMINGUEZ		
DIBUJO: GASTÓN DOMINGUEZ		FECHA Diciembre 2022
		ESCALA s/e
		PLANO N°2

ALEJANDRO H. LONGO
SECRETARIO DE GOBIERNO Y
COORDINACIÓN DE GABINETE



PROF. JORGE R. BERTI
INTENDENTE MUNICIPAL

C.P. NICOLAS RUBICINI
SECRETARIO DE FINANZAS
Y ADMINISTRACIÓN

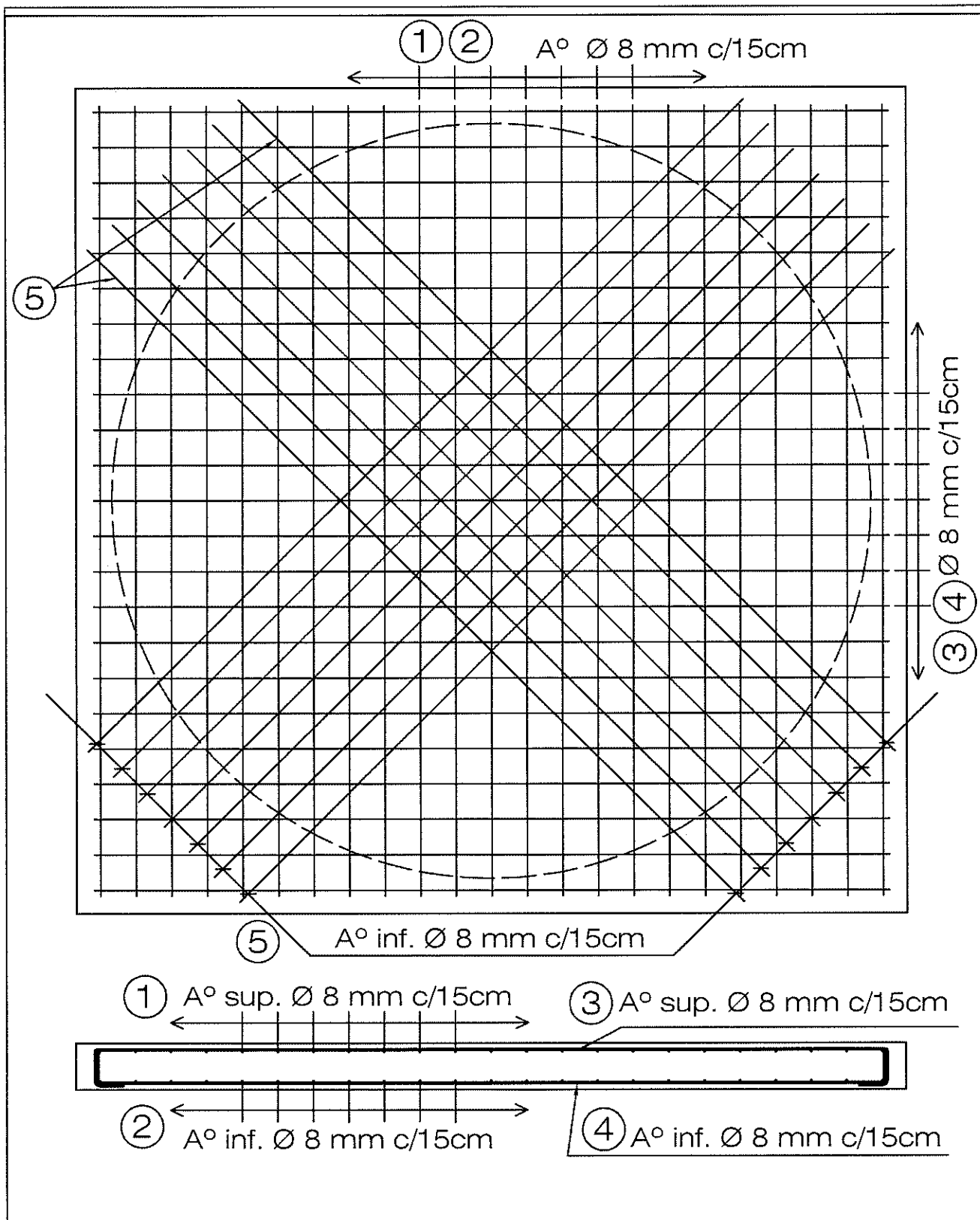

 PROVINCIA DE SANTA FE MINISTERIO DE INFRAESTRUCTURA, SERVICIOS PÚBLICOS Y HÁBITAT SECRETARIA DE EMPRESAS Y SERVICIOS PÚBLICOS		
GOBIERNO DE SANTA FE MINISTRO: CPN. SILVINA FRANA SECRETARIO: ING. CARLOS MAINA SUBSECRETARIA: DRA. VARINIA ALEJANDRO DIRECTOR GRAL.: ING. NESTOR AJÚN PROYECTO: GASTÓN DOMÍNGUEZ DIBUJO: GASTÓN DOMÍNGUEZ		DISTRIBUCION ARMADURA PARA BASES DE CISTERNAS EN BARRIO UNION LOCALIDAD: VILLA CONSTITUCION
FECHA: Diciembre 2022		ESCALA: s / e
		PLANO N° 3

Alejandro H. Longo
ALEJANDRO H. LONGO
 SECRETARIO DE GOBIERNO Y
 COORDINACIÓN DE GABINETE



Prof. Jorge R. Berti
PROF. JORGE R. BERTI
 INTENDENTE MUNICIPAL

C.R. Nicolas Rubicini
C.R. NICOLAS RUBICINI
 SECRETARIO DE FINANZAS
 ADMINISTRACIÓN

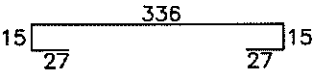
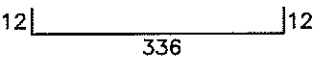
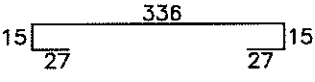
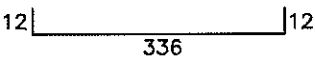
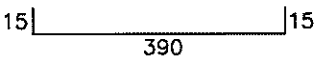
DOBLADO DE HIERROS SECTOR: <u>BASE HªAº</u>							
ELEM.	POS.	CANT.	DIAM.	LONG.	DIMENSIONES (cm)	Ltot.(m)	OBSERVAC.
	①	23	8	420	15  15	96.6	Ø8/15 sup.
	②	23	8	360	12  12	82.8	Ø8/15 inf.
	③	23	8	420	15  15	96.6	Ø8/15 sup.
	④	23	8	360	12  12	82.8	Ø8/15 inf.
	⑤	14	8	420	15  15	58.8	Ø8/15 inf.
		TOTALES		Ø8	L=418m		

PROVINCIA DE SANTA FE
MINISTERIO DE INFRAESTRUCTURA, SERVICIOS PÚBLICOS Y HÁBITAT
SECRETARIA DE EMPRESAS Y SERVICIOS PÚBLICOS

GOBIERNO DE SANTA FE

MINISTRO: CPN. SILVINA FRANA	DOBLADO DE ARMADURAS PARA BASES DE CISTERNAS EN BARRIO UNION		
SECRETARIO: ING. CARLOS MAINA			
SUBSECRETARIA: DRA. VARINIA ALEJANDRO			
DIRECTOR GRAL.: ING. NESTOR AJÓN			
PROYECTO: GASTÓN DOMINGUEZ			
DIBUJO: GASTÓN DOMINGUEZ	LOCALIDAD: VILLA CONSTITUCION		
	FECHA: Diciembre 2022	ESCALA: s/e	PLANO N° 4

[Signature]
C.P. NICOLAS RUBICINI
 SECRETARIO DE FINANZAS
 ADMINISTRACIÓN

[Signature]
ALEJANDRO J. LONGO
 SECRETARIO DE GOBIERNO Y
 COORDINACIÓN DE GABINETE

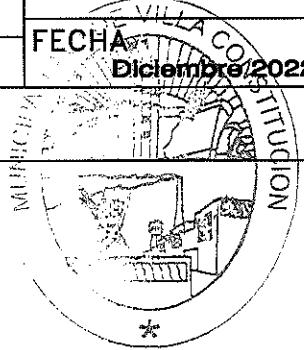

[Signature]
PROF. JORGE R. BERTI
 INTENDENTE MUNICIPAL